

INFORMAZIONI TECNICHE

TECHNICAL SPECIFICATIONS
ТЕХНИЧЕСКИЕ ДАННЫЕ

DEDAR

DAY * COLLECTION

FINITURE FINISHES ОТДЕЛКИ



MAYA BRONZE finitura **PRIMO FIORE**
MAYA BRONZE finishing **FULL GRAIN**
MAYA BRONZE заканчивает **НАТУРАЛЬНАЯ**

Struttura credenza, madia, vetrina, mobile bar e mobile porta TV.
Sideboard, cabinet, display cabinet, bar cabinet and TV stand unit structure.
Каркасы буфета, серванта, ларя, барного шкафа и тумбы под телевизор.



FRASSINO PORO APERTO finitura **BRONZO METALLIZZATO**
OPEN PORE ASH finishing **BRONZE METALLIZED**
ЗОЛА С ОТКРЫТЫМИ ПОРАМИ заканчивает **МЕТАЛЛИЧЕСКАЯ БРОНЗА**

Frontali credenza, madia, mobile bar, mobile porta TV, pannello porta TV e basamento tavolo.
Fronts of the sideboard, cabinet, bar cabinet, TV stand unit, TV panel and table base.
Фасады буфета, ларя, барного шкафа, тумбы под телевизор, панели под телевизор и основания стола.

RIVESTIMENTI UPHOLSTERY ДРАПИРОВАНИЕ



Velluto - Velvet - бархат
33/NOV (seduta sedia - chair seat - сиденье стула)



Nabuk - Nubuck - Нубук
16/NOV (schienale sedia - chair backrest - спинка стула)



Nabuk - Nubuck - Нубук
97/NOV (seduta sedia - chair seat - сиденье стула)



Nabuk - Nubuck - Нубук
48/NOV (schienale sedia - chair backrest - спинка стула)

Vetrina 2 ante vetro con led / Display cabinet 2 glass doors with LEDs / Сервант с 2 створками и светодиодной подсветкой

La struttura è in particelle di legno spessore 20 mm MAYA BRONZE finitura PRIMO FIORE, il telaio delle ante e le maniglie sono in alluminio laccate a colore "moka", cerniere regolabili ammortizzate color titanio con relative placche copricerniera e copribasetta, ante in vetro temperato fumè spessore 4 mm, ripiani interni in vetro temperato spessore 8 mm, schienale con specchio bronzato e led in fresata sui fianchi, accensione con apertura anta. I piedi sono in ferro cromato laccati a colore H. 150 mm.

The structure is made of 20 mm-thick particleboard with FINE-GRAIN MAYA BRONZE finish, the door frames and handles are made of 'moka'-colour lacquered aluminium, adjustable titanium-colour soft-close hinges with matching hinge cover and base cover plates, 4 mm-thick tempered tinted glass doors, 8 mm-thick tempered glass interior shelves, back with bronze mirror and LEDs milled into the sides, switch with door opening. The feet are made of painted chrome-plated iron, H. 150 mm.

Каркас выполнен из древесно-стружечной плиты MAYA BRONZE толщиной 20 мм с отделкой PRIMO FIORE, рама створок и ручки из лакированного алюминия мока, регулируемые петли с амортизацией цвета титано с соответствующими накладками на петли, створки из закаленного дымчатого стекла fumè толщиной 4 мм, внутренние полки из закаленного стекла толщиной 8 мм, задняя панель с бронзированным зеркалом и светодиодами по бокам, зажигание при открытии дверцы. Ножи из хромированного железа, цветной лак, высота 150 мм.

Credenza 2 ante legno, 3 cassetti / Madia 2 ante legno / Mobile bar 2 ante vetro, 2 ante legno / Sideboard 2 wooden doors, 3 drawers / Cabinet 2 wooden doors / Bar cabinet 2 glass doors, 2 wooden doors / Буфет 2 створки из дерева, 3 ящика / Ларь 2 створки из дерева / Бар 2 створки из стекла, 2 створки из дерева

La struttura è in particelle di legno spessore 20 mm MAYA BRONZE finitura PRIMO FIORE, i frontali cassetti e le ante sono in Tecnowood laccati a colore (BRONZO METALLIZZATO). Le sponde ed i fondini dei cassetti della credenza sono totalmente in multistrato di betulla tinto all'acqua color naturale con marchio FSC* ed esente da formaldeide (certificato CARB p2), le prime di spessore 12 mm i secondi di spessore 5 mm. Nella sponda destra del primo cassetto abbiamo il marchio inciso al laser "RTL Mobil". Tutte le guide dei cassetti hanno chiusura ammortizzata. Ripiani interni in vetro temperato spessore 8 mm, cerniere regolabili ammortizzate color titanio con relative placche copricerniera e copribasetta. Nella credenza viene montata un 5° barra sottopiana spessore 40 mm antiflessione ed il 5° piede centrale regolabile (arretrato). Proprio per la presenza della barra sottopiana le spondine del primo cassetto della credenza sono sagomate. I piedi sono in ferro cromato laccati a colore H. 150 mm. Schienale del mobile bar con specchio neutro, ante superiori con vetro temperato da 4 mm e led in fresata sul cappello, accensione con apertura anta.

The structure is made of 20 mm-thick particleboard with FINE-GRAIN MAYA BRONZE finish, the drawer fronts and doors are made of Tecnowood lacquered in the colour (METALLIC BRONZE). The sideboard's drawer sides and bases are 100% birch MDF, dyed with FSC*-certified and formaldehyde-free (CARB p2-certified) natural watercolours. The sides are 12 mm thick and the bases are 5 mm thick. The right side of the first drawer is laser-engraved with the 'RTL Mobil' branding. All the drawer runners have a soft-close mechanism. 8 mm-thick tempered glass interior shelves, adjustable soft-close titanium-coloured hinges with relative hinge covers and base covers. The sideboard is fitted with a 40 mm-thick anti-flexion reinforcement bar and an adjustable central 5th foot (set back). The sides of the sideboard's first drawer are shaped to accommodate the reinforcement bar. The feet are made of painted chrome-plated iron, H. 150 mm. The back of the bar cabinet has a neutral mirror, upper doors with 4 mm-thick tempered glass and LEDs milled into the top, switch with door opening.

Каркас выполнен из древесно-стружечной плиты MAYA BRONZE толщиной 20 мм с отделкой PRIMO FIORE, фасады ящиков покрыты цветным лаком Tecnowood (BRONZO METALLIZZATO). Боковины и днища ящиков буфета полностью изготовлены из натуральной березовой фанеры, окрашенной краской на водной основе натурального цвета с маркировкой FSC* и не содержат формальдегида (сертификат CARB p2), толщина боковин 12 мм, дщищ 5 мм. На правой боковине первого ящика имеется лазерная гравировка бренда RTL Mobil. Все направляющие ящиков имеют амортизацию при закрытии. Внутренние полки из закаленного стекла толщиной 8 мм, регулируемые петли с амортизацией цвета титано с соответствующими накладками на петли. В буфете установлены поддерживающие столешницу планки толщиной 40 мм и 5 регулируемая центральная ножка (вынесенная назад). Именно за счет наличия поддерживающей планки боковины первого ящика буфета имеют фигурные вырезы. Ножи из хромированного железа, цветной лак, высота 150 мм. Задняя панель бара с нейтральным зеркалом, верхние створки из закаленного стекла толщиной 4 мм, со светодиодной подсветкой сверху, включение при открытии дверцы.

Mobile porta TV 4 cassetti, vano a giorno con pannello porta TV con led / TV stand unit with 4 drawers, open compartment, TV panel with LEDs / Тумба под ТВ с 4 ящиками, нишей и панелью-подставкой под ТВ со светодиодной подсветкой

La struttura è in particelle di legno spessore 20 mm MAYA BRONZE finitura PRIMO FIORE, i frontali cassetti e le ante sono in Tecnowood laccati a colore (BRONZO METALLIZZATO). Le sponde ed i fondini dei cassetti sono totalmente in multistrato di betulla tinto all'acqua color naturale con marchio FSC* ed esente da formaldeide (certificato CARB p2), le prime di spessore 12 mm i secondi di spessore 5 mm. Nella sponda destra del primo cassetto abbiamo il marchio inciso al laser "RTL Mobil". Tutte le guide dei cassetti hanno chiusura ammortizzata. frontale cassetti bronzato ramato con vano a giorno per decoder, videoregistratore con ripiano in cristallo. Ripiano centrale vano a giorno in vetro temperato spessore 8 mm. Pannello porta tv laccato a colore (BRONZO METALLIZZATO) retroilluminato con led.

The structure is made of 20 mm-thick particleboard with FINE-GRAIN MAYA BRONZE finish, the drawer fronts and doors are made of Tecnowood lacquered in the colour (METALLIC BRONZE). The drawer sides and bases are 100% birch MDF, dyed with FSC*-certified and formaldehyde-free (CARB p2-certified) natural watercolours. The sides are 12 mm thick and the bases are 5 mm thick. The right side of the first drawer is laser-engraved with the 'RTL Mobil' branding. All the drawer runners have a soft-close mechanism. coppered bronzed drawer front with open compartment for decoder, video recorder with glass shelf. Central open compartment shelf is 8 mm-thick tempered glass. TV stand unit, lacquered in colour (METALLIC BRONZE), backlit with LEDs.

Каркас выполнен из древесно-стружечной плиты MAYA BRONZE толщиной 20 мм с отделкой PRIMO FIORE, фасады ящиков покрыты цветным лаком Tecnowood (BRONZO METALLIZZATO). Боковины и днища ящиков полностью изготовлены из натуральной березовой фанеры, окрашенной краской на водной основе натурального цвета с маркировкой FSC* и не содержат формальдегида (сертификат CARB p2), толщина боковин 12 мм, дщищ 5 мм. На правой боковине первого ящика имеется лазерная гравировка бренда RTL Mobil. Все направляющие ящиков имеют амортизацию при закрытии. Фасады ящиков медно-бронзового цвета с нишей для декодера, видеоманитофона со стеклянной полкой. Центральная ниша из закаленного стекла толщиной 8 мм. Панель-подставка под ТВ с цветным лаком (BRONZO METALLIZZATO) и светодиодной подсветкой сзади.

Specchiera grande / Specchiera piccola / Large mirror / Small mirror / Большое зеркало / Маленькое зеркало

La struttura è in particelle di legno spessore 20 mm MAYA BRONZE finitura PRIMO FIORE, con specchi neutri e bronzati. Led posteriori perimetrali opzionali.

The structure is made of 20 mm-thick particleboard with FINE-GRAIN MAYA BRONZE finish, with neutral and bronzed mirrors. Rear peripheral LEDs optional.

Каркас выполнен из древесно-стружечной плиты MAYA BRONZE толщиной 20 мм, отделка PRIMO FIORE, с нейтральными и бронзовыми зеркалами. Светодиоды по периметру сзади (опционально).

Tavolo rettangolare con piano a botte / Rectangular table with top with rounded edges / Прямоугольный стол со столешницей бочкообразной формы

La struttura del basamento è in particelle di legno spessore 20 mm MAYA BRONZE finitura PRIMO FIORE, i frontali sono in Tecnowood laccati a colore (BRONZO METALLIZZATO), con specchi bronzati laterali. La piana, fissa, spessore 13 mm è tagliata sagomata "a botte" in gres da 5 mm accoppiato con vetro da 8 mm.

The structure of the base is made of 20 mm-thick particleboard with FINE-GRAIN MAYA BRONZE finish, the fronts are made of Tecnowood lacquered in colour (METALLIC BRONZE), with bronzed side mirrors. The fixed top is 13 mm thick and cut with rounded edges, in 5 mm-thick stoneware coupled with 8 mm-thick glass.

Каркас выполнен из древесно-стружечной плиты MAYA BRONZE толщиной 20 мм с отделкой PRIMO FIORE, фасады покрыты цветным лаком Tecnowood (BRONZO METALLIZZATO), с боковыми бронзированными зеркалами. Плоская, фиксированная столешница толщиной 13 мм вырезана в форме бочонка из керамогранита толщиной 5 мм в сочетании со стеклом толщиной 8 мм.

Sedia / Chair / Стул

La struttura in faggio laccata a colore "moka", con schienale trapuntato.

The beech structure is lacquered in the colour 'moka', with a quilted backrest.

Каркас из бука, лакированный в цвете мока, со стеганой спинкой.

*Il marchio FSC® identifica i prodotti contenenti legno proveniente da foreste gestite in maniera corretta e responsabile secondo rigorosi standard ambientali, sociali ed economici.

*FSC® certification identifies products containing wood originating in forests managed correctly and responsibly according to strict environmental, social and economic standards.

*Маркировкой FSC® отмечена продукция, содержащая сертифицированную древесину, полученную из ответственно управляемых лесов в полном соответствии с жесткими экологическими, общественными и экономическими стандартами.

DEDAR
Vetrina 2 ante vetro con led

Display cabinet 2 glass doors with LEDs
Сервант с 2 створками и светодиодной подсветкой

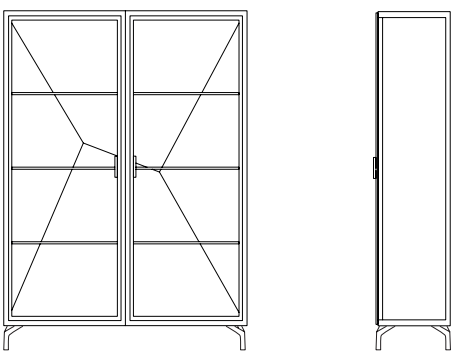

L. 141 P.45 H. 200 m³ 0,512

DEDAR
Madia 2 ante legno

Cabinet 2 wooden doors
Ларь с 2 створками из дерева

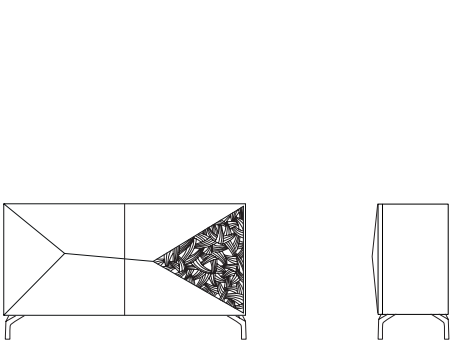

L. 141 P.60 H. 81,5 m³ 0,313

DEDAR
Credenza 2 ante legno, 3 cassetti

Sideboard 2 wooden doors, 3 drawers
Буфет с 2 створками и 3 ящиками

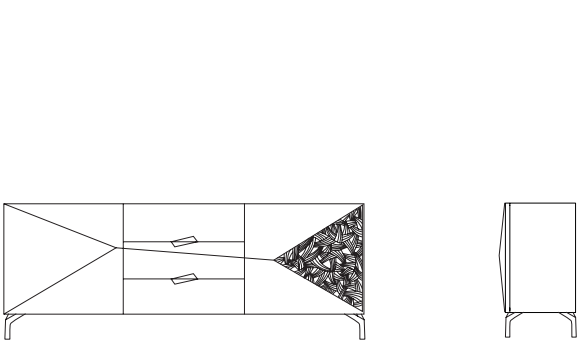

L. 211 P.60 H. 81,5 m³ 0,719

DEDAR
Tavolo rettangolare con piano a botte

Rectangular table with top with rounded edges
Прямоугольный стол со столешницей бочкообразной формы

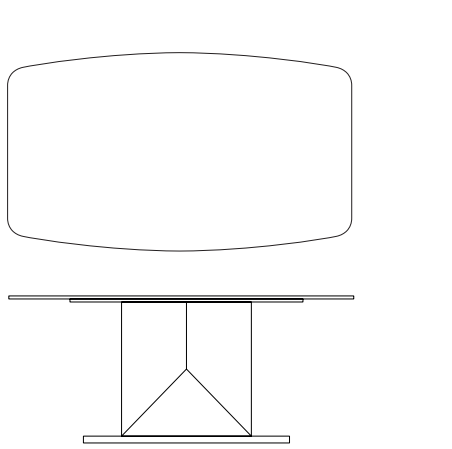

L. 180 P.110 H. 75 m³ 0,663
L. 200 P.110 H. 75 m³ 0,683

DEDAR
Sedia con gambe legno, seduta e schienale imbottiti

Chair with wooden legs, upholstered seat and backrest
Стул с деревянными ножками, мягким сиденьем и спинкой

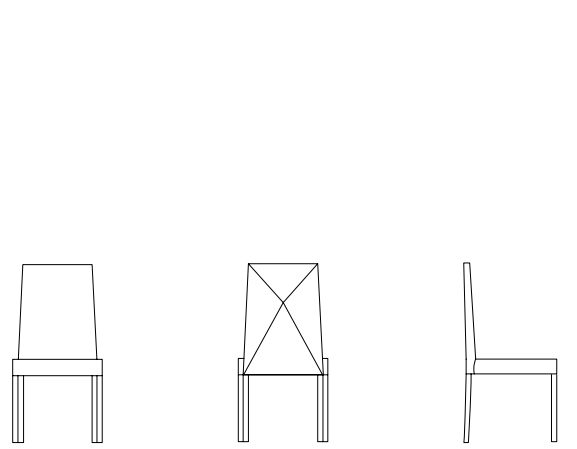

L. 50 P.55 H. 85 m³ 0,369 (2 sedie)

DEDAR
Mobile bar 2 ante vetro, 2 ante legno con led

Bar cabinet 2 glass doors, 2 wooden doors with LEDs
Бар с 2 стеклянными и 2 деревянными створками со светодиодной подсветкой

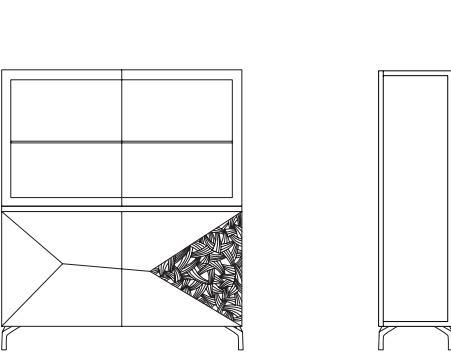

L. 141 P.56 H. 161 m³ 0,513

DEDAR
Mobile porta TV 4 cassetti, vano a giorno con pannello porta TV con led

TV stand unit with 4 drawers, open compartment, TV panel with LEDs
Тумба под ТВ с 4 ящиками, нишей и панелью-подставкой под ТВ со светодиодной подсветкой

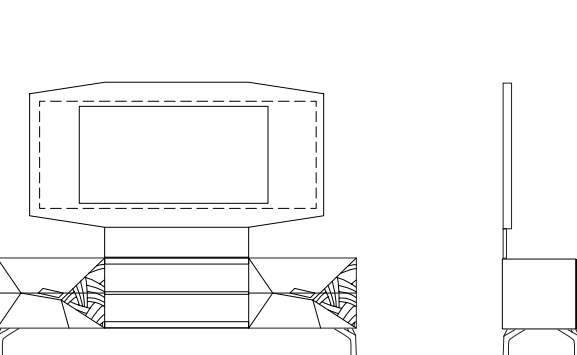

L. 197,5 P.47,5 H. 162,5 m³ 0,643

DEDAR
Specchiera grande

Large mirror
Большое зеркало

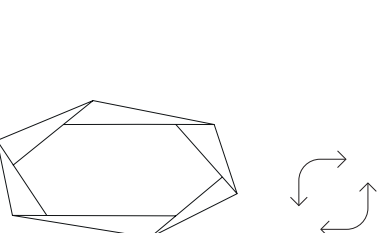

L. 150 P.4 H. 85 m³ 0,101

DEDAR
Specchiera piccola

Small mirror
Маленькое зеркало

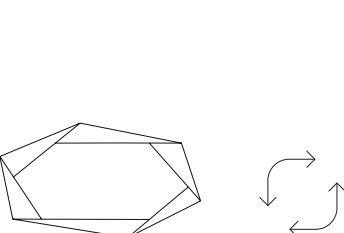

L. 105 P.4 H. 65 m³ 0,056